

基本特性

1. 日曆(1995~2039)
2. 12/24 小時制時鐘顯示
3. 星期自動調整功能
4. 世界時間顯示
5. 23 小時 59 分 59 秒 99 秒表功能
6. 可儲存 10 組電話備忘資料, 包括姓名及電話號碼
7. 4 鍵操作
8. 3 秒 EL 照明功能
9. LCD 直接驅動 1/3BIAS,1/9DUTY,驅動電壓 4.5V
10. CPU 工作電壓 1.5V
- 11.工作頻率, 晶體 32768HZ,或內部 RC 500KHZ

LCD Layout

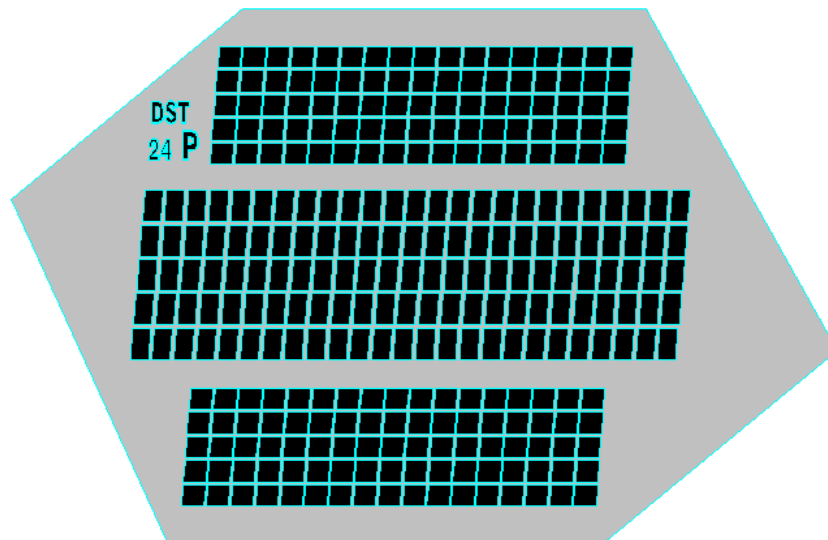

按鍵說明

- [A] — ENTER
- [B] — SEARCH
- [C] — MODE
- [D] — LIGHT

功能描述

初始化狀態

日曆: SUN 1995 年 1 月 1 日

時間: 12:00 00, 12 小時制

世界時間: GMT 12:00 AM

電話備忘錄: FREE 10

秒表: 0' 00" 00 STOP

計時模式

顯示如下:

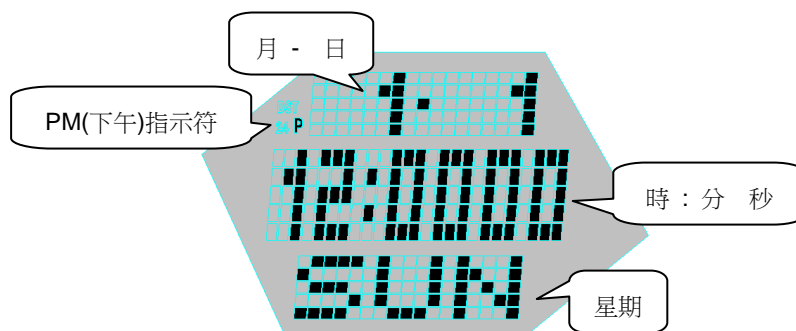

設置時間、日期及城市

設置狀態顯示如下:

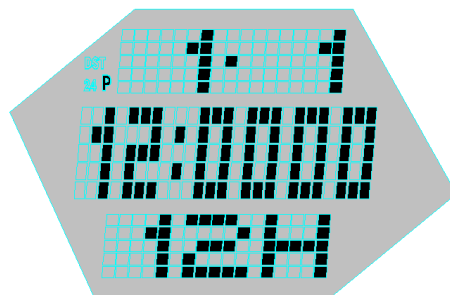

1. 在計時模式下, 按住[A]鍵直到秒數位開始閃動。
2. 按[C]鍵設置項目即會依下述順序進行切換。

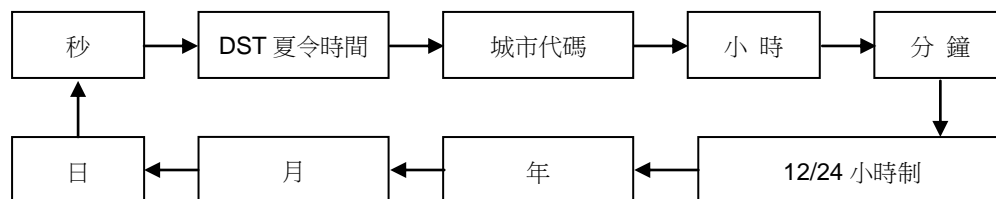

3. 選擇秒數位後(閃動), 按[B]鍵即可使秒位歸零。按[B]鍵時, 若秒數值是在 30~59 之間, 與秒位歸零的同時, 分數值也會加 1。若秒數值是在 00~29 之間, 分數值則保持不變。
4. 當 DST 夏令時間的設定被選擇時, 按[B]鍵可開啟或解除夏令時間。

5. 當 12/24 小時制的設定被選擇時，按[B]鍵可交替選設 12 及 24 小時制。
6. 任何其他數位(秒數位除外)經選擇後(閃動)，按[B]鍵可增加數值，按[D]鍵則可減少其值。
7. 持續按住[B]或[D]鍵可加快目前所選數值的變化速度。
8. 設定完時間及日期後，按[A]鍵使顯示返回計時功能畫面。
9. 星期會根據所設定的日期自動進行設定調整。
10. 日期可在 1995 年 1 月 1 日至 2039 年 12 月 31 日之間設定。
11. 當某設定項目在顯示畫面中閃動時，若不作任何操作，經過數分鐘，閃動便會停止，顯示畫面會自動返回計時功能畫面。
12. 其他世界時間功能中各城市的時間會根據計時功能中的時間設定進行調整。

世界時間模式

顯示如下：

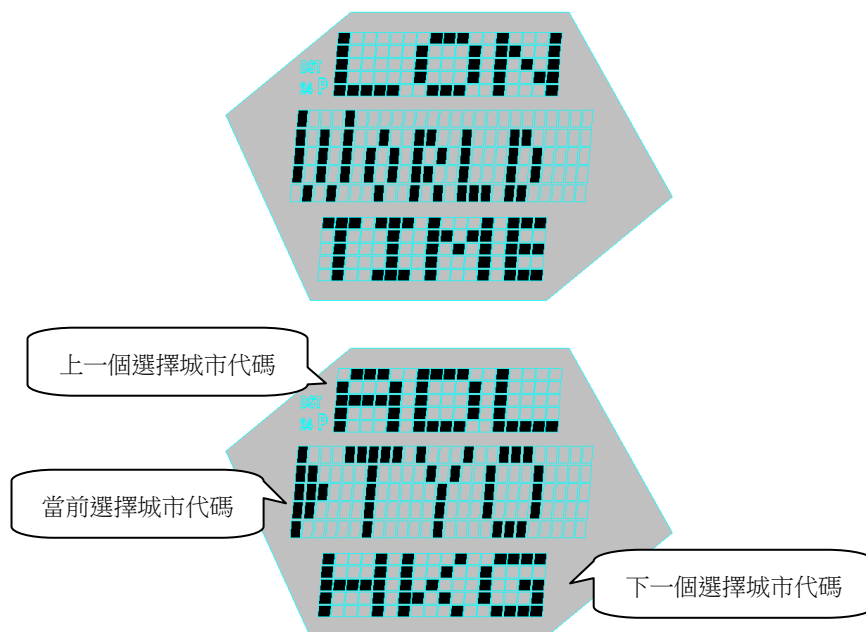

1. 世界時間功能可顯示 27 個不同城市的時間。
2. 顯示世界時間功能畫面后，按[B]鍵可選換城市代碼。按住[B]鍵可以快速進行選換。當前所選擇的城市代碼會在畫面的中央顯示。
3. 按[A]鍵可顯示當前在畫面中顯示的城市的日期及時間；按[A]鍵可在畫面的底部交替顯示城市代碼及 GMT 格林威治標準時間差；按住[A]鍵可開啟或解除畫面中城市的夏令時間。
4. 若要顯示其他城市的時間，按[B]鍵可返回城市代碼選擇畫面。

電話備忘錄模式

顯示如下：

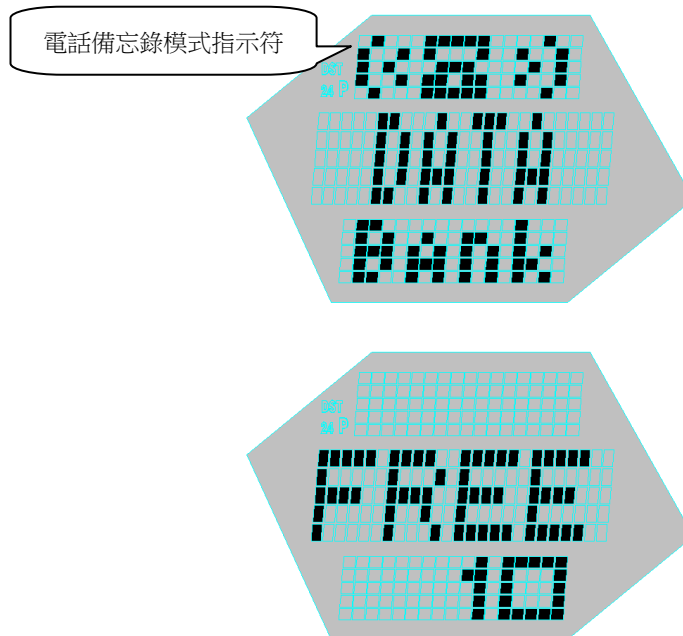

電話備忘錄可儲存 10 組姓名及電話號碼。姓名可長達 8 個字符，而電話號碼則可長達 14 位數字。

進入電話備忘錄功能畫面后，空餘的資料項目數值(即可輸入的資料項目數)會首先在畫面中顯示。退出電話備忘錄功能畫面時，畫面中的資料會在下一次進入電話備忘錄畫面後再次出現。

電話備忘資料的輸入

1. 在電話備忘錄模式，按[B]鍵直至一幅空白畫面出現(畫面的中央為空白)。

若備忘錄中未存有任何資料，進入電話備忘錄模式後，即會顯示空白畫面。若備忘錄中已存有 10 項資料，空白畫面便不會顯示。

2. 按住[A]鍵直至游標出現。

3. 按[B]或[D]鍵在游標的位置上輸入字符。字符會依下示順序變換。持續按住任意鍵可快速選換字符。

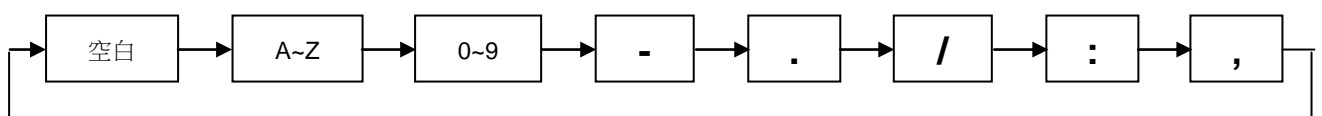

4. 選擇好字符後,按[C]鍵將游標向右移動。

5. 姓名輸入完畢後，按[C]鍵將游標移至電話號碼區。

6. 當游標在電話號碼區內時，按[B]或[D]鍵輸入電話號碼。字符可依(— → 0~9 → 空白)的順序選換。按住[B]或[D]鍵可快速選換字符。

7. 選擇好字符後，按[C]鍵將游標向右移動。

8. 輸入資料後，按[A]鍵將其儲存。按[A]鍵儲存資料時，訊息“SORT”會在畫面中出現數秒。資料的排列整理完畢後，游標會在姓名區出現，以便輸入下一項資料。此時可繼續輸入下一項資料或可按[A]鍵退出新資料輸入畫面。

- 當某設定閃動時若不作任何操作經過數分鐘，訊息“SORT”會在畫面中出現數秒。資料的排列整理完畢後，姓名查尋畫面便會出現。
- 姓名區只可同時顯示 3 個字符。當超過 3 個字符時，姓名會由右向左轉動顯示。

如何查詢資料

在電話備忘錄模式，按[B]鍵可向前逐項查詢資料，按住[B]鍵可快速查尋資料。

電話備忘錄資料的修改

- 在電話備忘錄模式，查尋要編輯的資料並將其顯示在畫面中。
- 按住[A]鍵，游標便會在姓名區中出現。
- 按[C]鍵將游標移到要修改的字符上。
- 按[B]或[D]鍵更改字符。
- 更改完畢後，按[A]鍵儲存資料。儲存資料時，訊息“SORT”會在畫面中出現數秒。資料的排列整理完畢後，姓名查尋畫面便會出現。

指定資料的刪除

- 在電話備忘錄模式，查尋要刪除的資料並將其顯示在畫面中。
- 按住[A]鍵，游標便會在姓名區中出現。
- 同時按[B]及[D]鍵便可將此項資料刪除。此時訊息“CLR”會在畫面中出現數秒，游標會在姓名區中出現，以便輸入資料。
- 可輸入新資料或按[A]鍵退出刪除操作。

秒表模式

顯示如下：

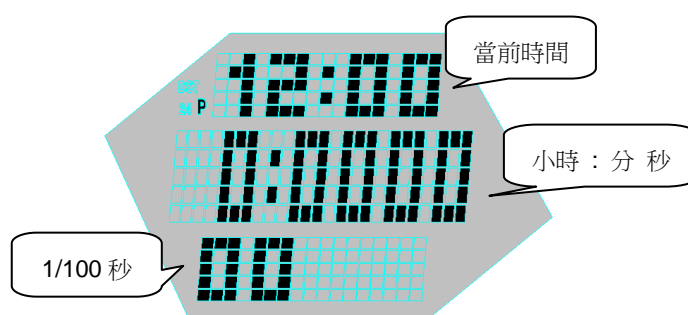

在秒表模式可測量經過時間、中途時間及 2 名選手完成時間。秒表的測時範圍是 23 小時 59 分 59.99 秒。

- 經過時間的測量

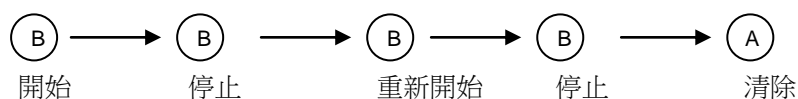

LCD Layout(Common)

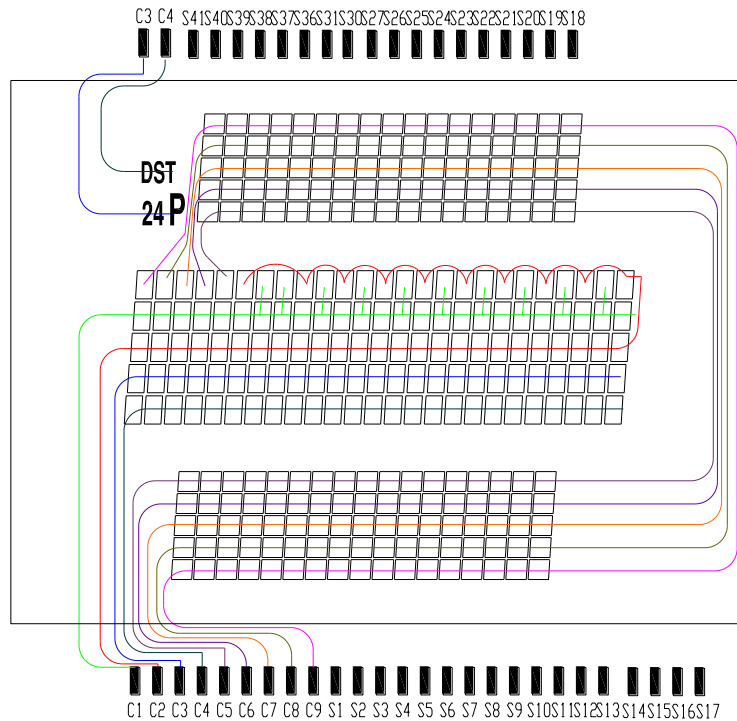

LCD Layout(Segment)

